

Вспомогательные аксессуары для программирования Supporting accessories for programming

1. Адаптер для программатора UPA USB для EEPROM серий 93сXX, 12сXX, 24сXX, 25сXX, 95сXX, 35080 д.р

Adaptor for UPA USB programmer for EEPROM series 93сXX, 12sXX, 24сXX, 25сXX, 95сXX, 35080 and others.

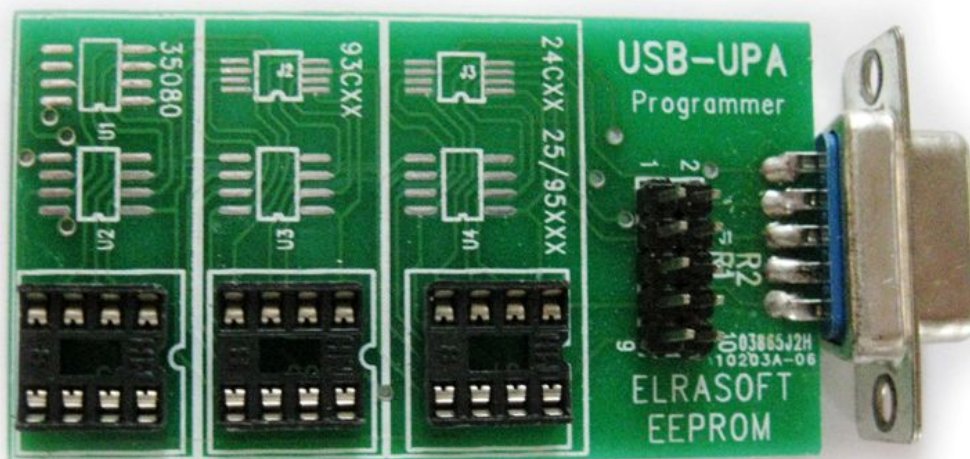

2. Программатор UPA-USB Device Programmer-S. Добавлена к оригиналу панель для EEPROM, кабель USB, разъем COM.

Цена договорная

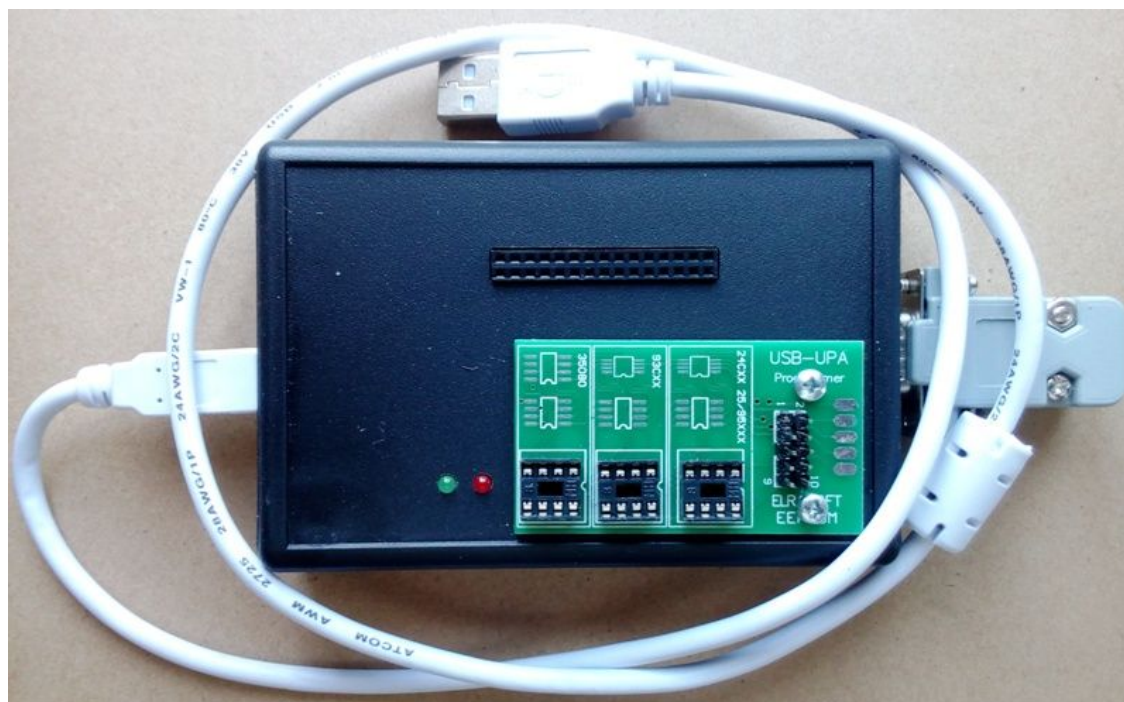

3. Универсальный шнур для программатора UPA USB.

Программирование по стандартным точкам БДМ.

Universal cable for programmer UPA USB. Programming of the standard points of BDM.

Для пайки применен высококачественный, не ломающийся, с повышенной термостойкостью монопровод с диаметром сердечника 0.25мм

35\$

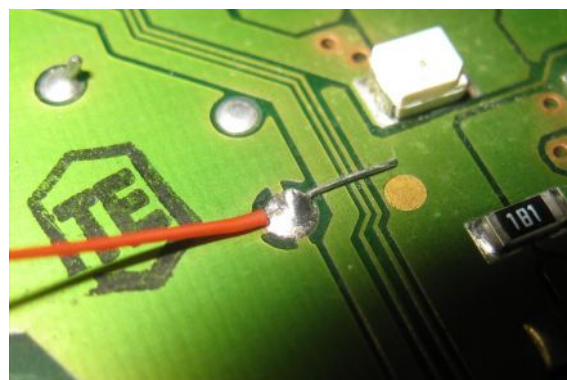
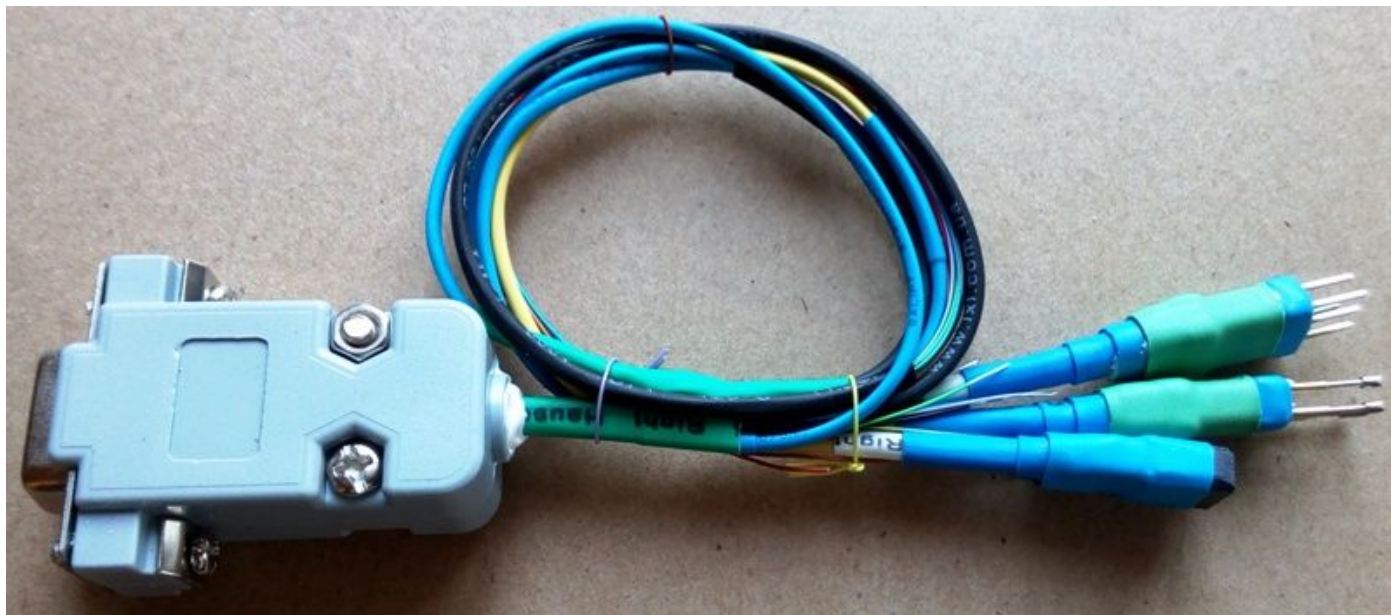

4. Универсальный шнур для мотоадаптера программатора iProg, iProg+. Программирование по стандартным точкам БДМ.
Universal cable for programmer iProg. Programming of the standard points of BDM.

Для пайки применен высококачественный, не ломающийся, с повышенной термостойкостью монопровод с диаметром сердечника 0.25мм. См. рис пункта 3.

25\$

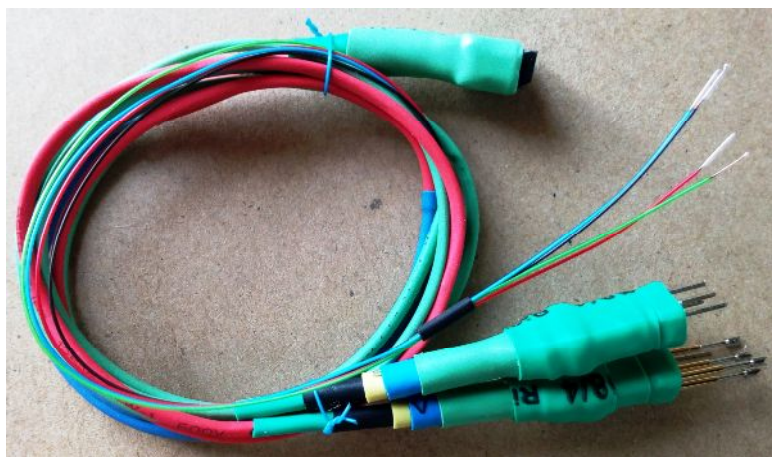

5. Универсальный шнур для программатора Orang5, Omega.
Программирование по стандартным точкам БДМ.

Universal cable for programmer iProg. Programming of the standard points of BDM.

Для пайки применен высококачественный, не ломающийся, с повышенной термостойкостью монопровод с диаметром сердечника 0.25мм. См. рис пункта 3.

Добавлено: разветвление проводов массы до 3, питание через 1кОм.

35\$

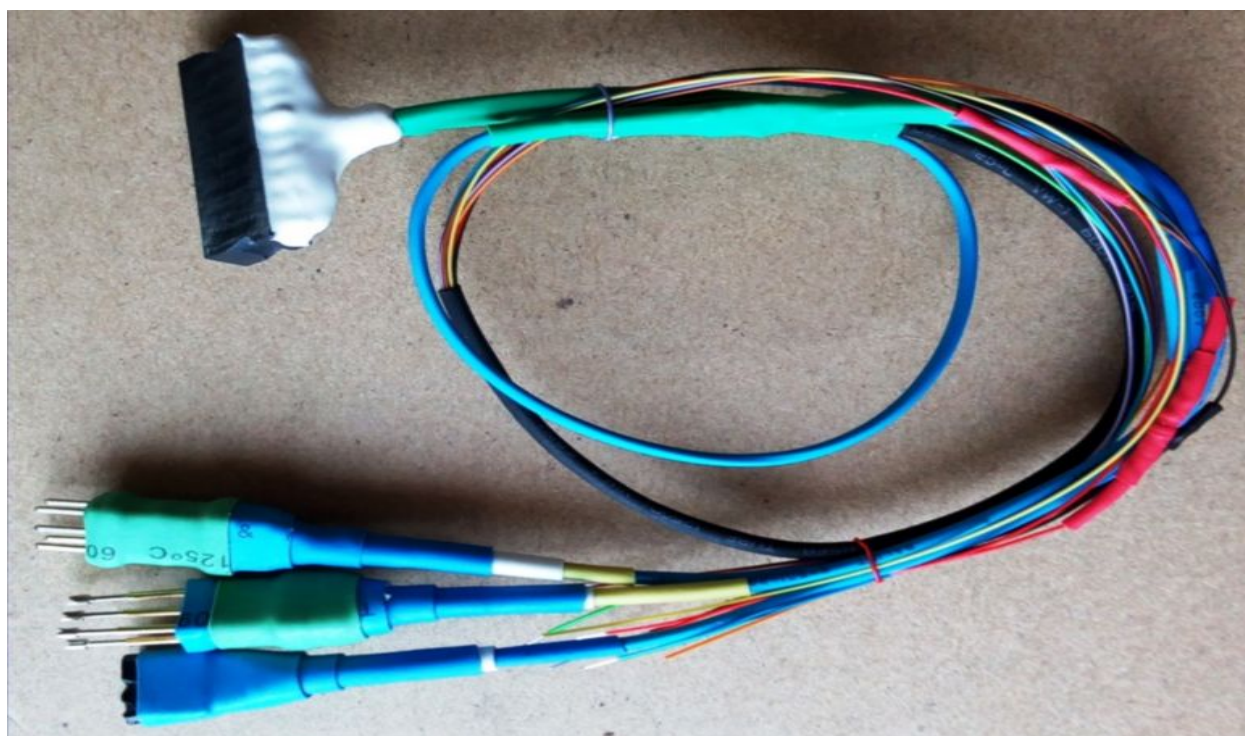

Car Electronics for archive

6. Щуп погопиновый soic8, с DIP8 разъемом.
Pogo pin test probe soic8, with DIP8 plugs.
30\$

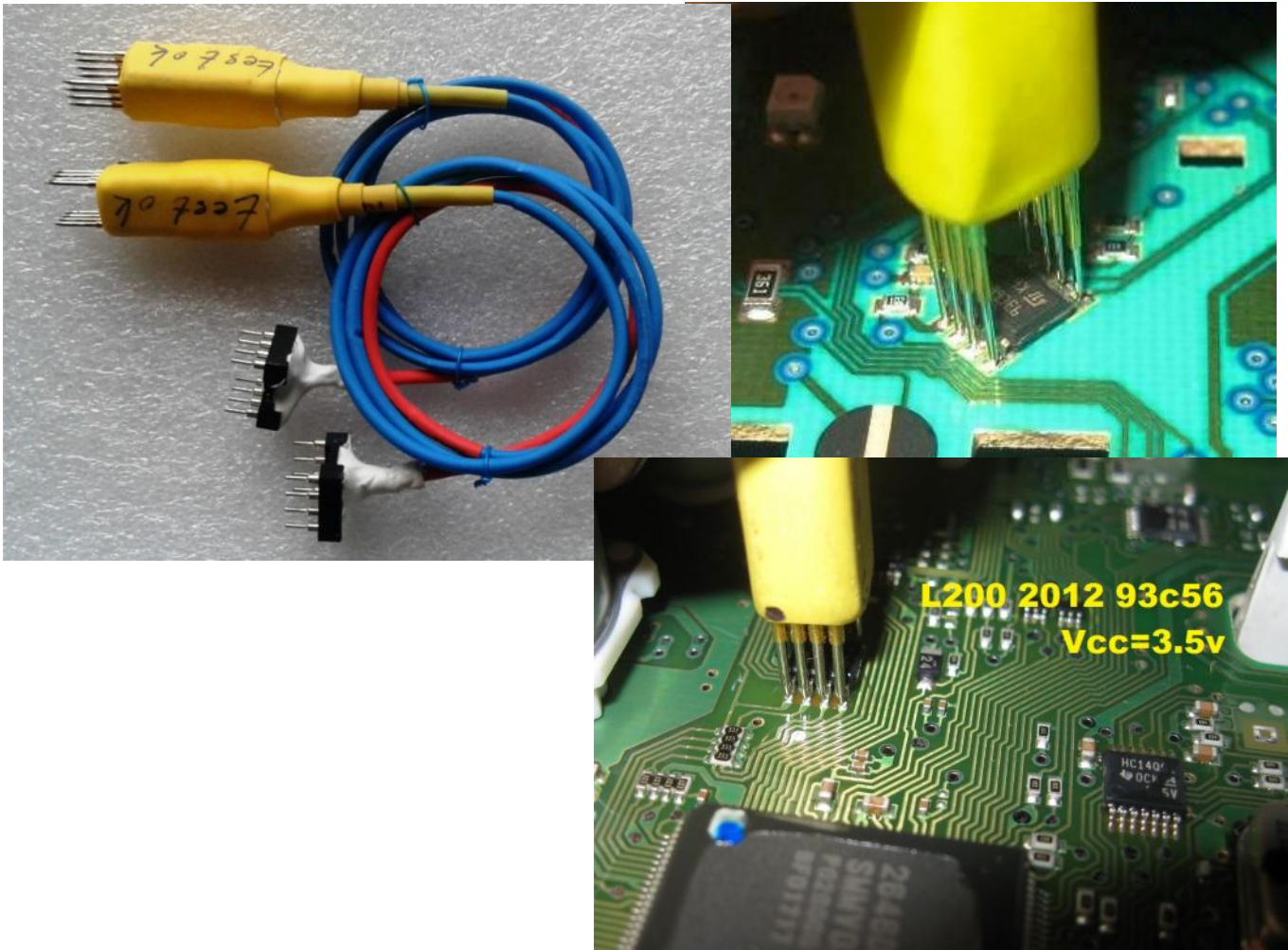

7. Щуп погопиновый MITSUBISHI, TOYOTA, с DIP8 разъемом.
Pogo pin test probe Mitsubishi, TOYOTA, with DIP8 plugs.
25\$



8. Щуп погопиновый NISSAN, с DIP8 разъемом.
Pogo pin test probe NISSAN, with DIP8 plugs.

25\$



9. Щуп погопиновый DIP8 обратная сторона.
Pogo pin test probe DIP8 downside.

30\$

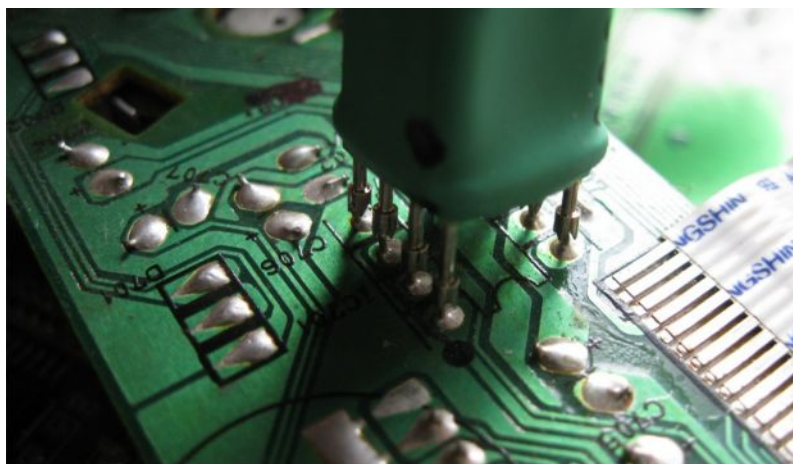

10. Щуп погопиновый DIP8
Pogo pin test probe DIP8

30\$

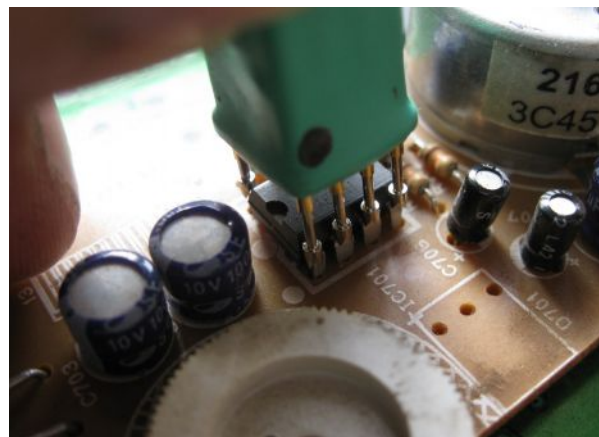

11. Щуп погопиновый DIP8 два в одном (прямой + обратная сторона)
Pogo pin test probe DIP8

40\$

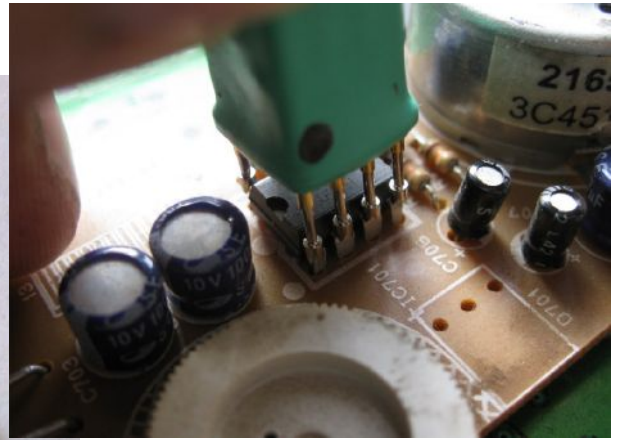
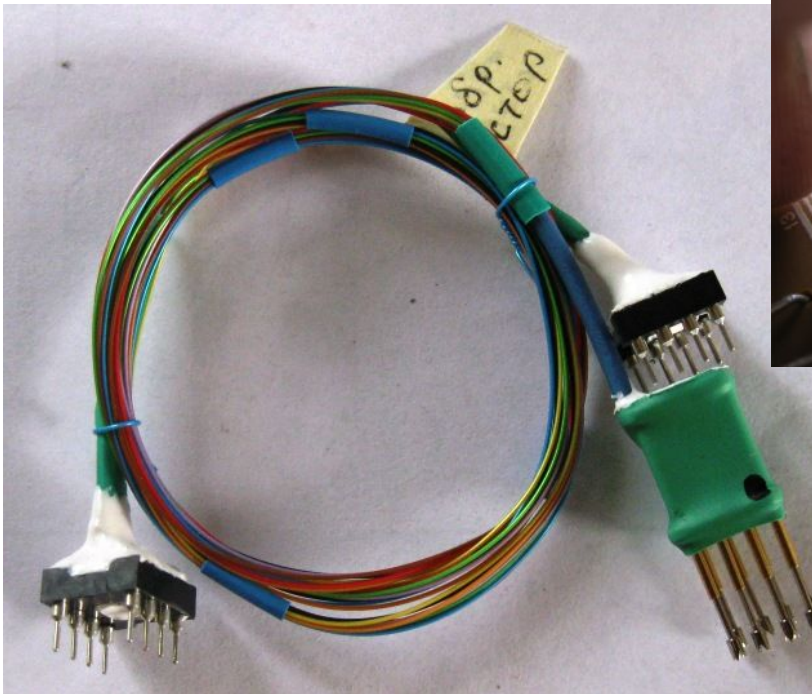

12. Щуп погопиновый tssop8, с DIP8 разъемом.
Pogo pin test probe tssop8, with DIP8 plugs.

70\$



TSSOP8 (DW)
169 mil width

Table 25. TSSOP8 – 8 lead Thin Shrink Small Outline, Package Mechanical Data

Symbol	mm			inches		
	Typ.	Min.	Max.	Typ.	Min.	Max.
A			1.200			0.0472
A1		0.050	0.150		0.0020	0.0059
A2	1.000	0.800	1.050	0.0394	0.0315	0.0413
b		0.190	0.300		0.0075	0.0118
c		0.090	0.200		0.0035	0.0079
CP			0.100			0.0039
D	3.000	2.900	3.100	0.1181	0.1142	0.1220
e	0.650	–	–	0.0256	–	–
E	6.400	6.200	6.600	0.2520	0.2441	0.2598
E1	4.400	4.300	4.500	0.1732	0.1693	0.1772
L	0.600	0.450	0.750	0.0236	0.0177	0.0295
L1	1.000			0.0394		
α		0°	8°		0°	8°

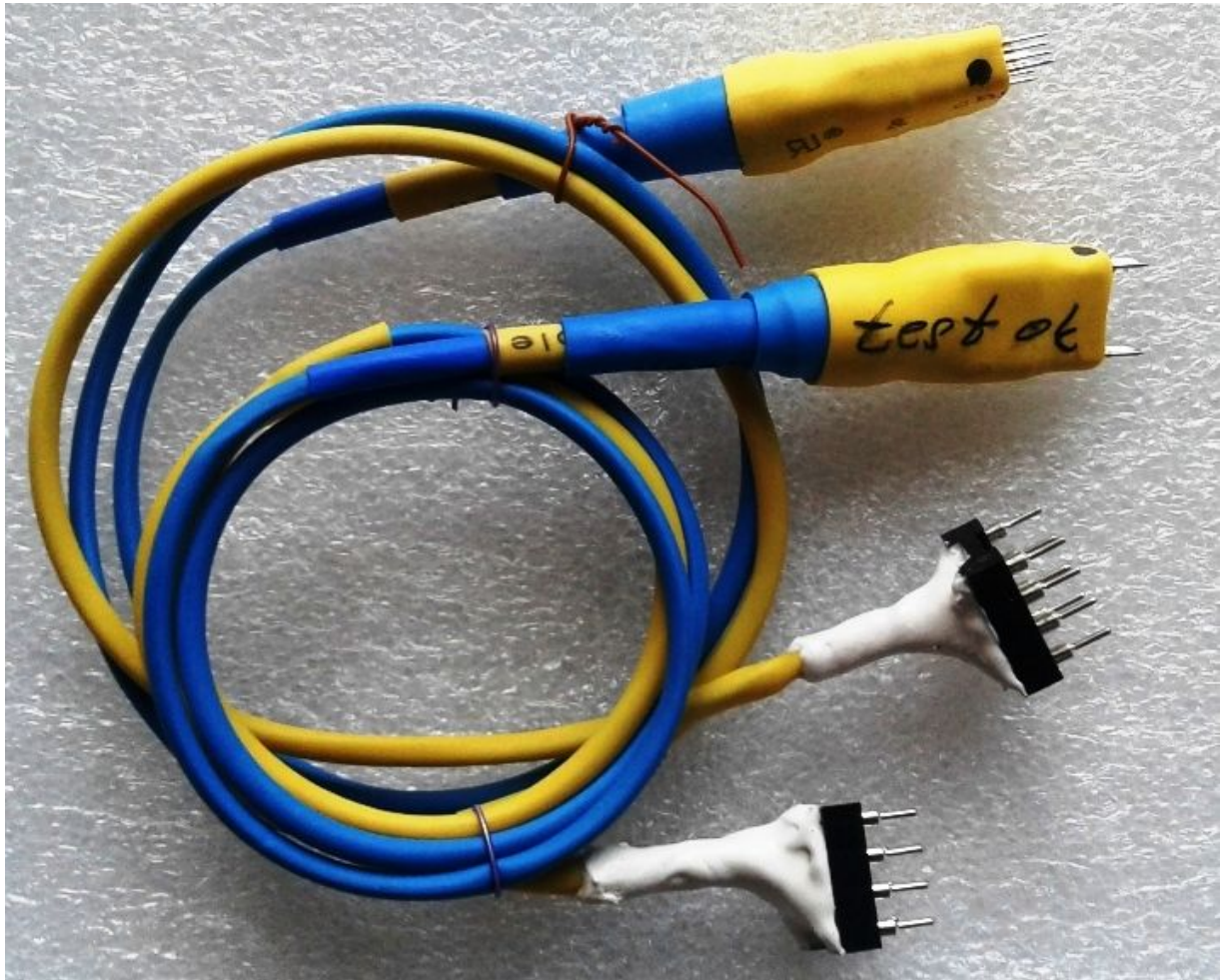

13. Щуп погопиновый msop8, с DIP8 разъемом.
Pogo pin test probe vsop8, with DIP8 plugs.
Применяемость микросхем в новых блоках immo и airbag.

708

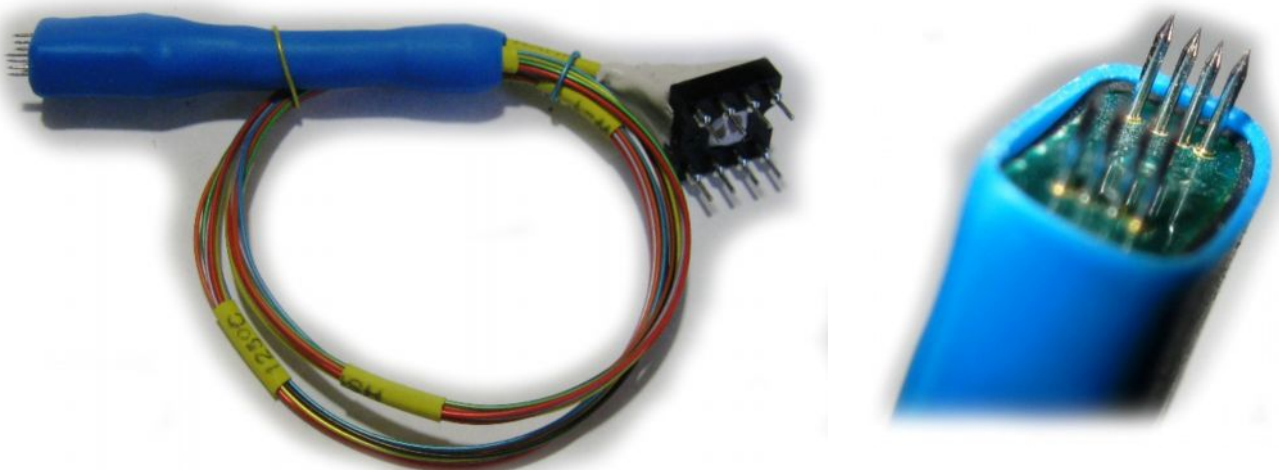

Car Electronics for archive

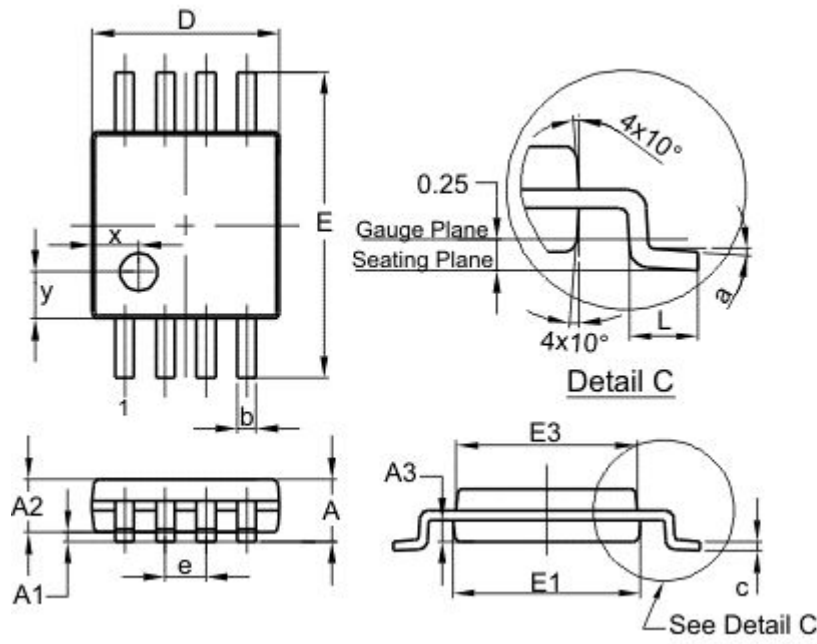

MSOP-8			
Dim	Min	Max	Typ
A	-	1.10	-
A1	0.05	0.15	0.10
A2	0.75	0.95	0.86
A3	0.29	0.49	0.39
b	0.22	0.38	0.30
c	0.08	0.23	0.15
D	2.90	3.10	3.00
E	4.70	5.10	4.90
E1	2.90	3.10	3.00
E3	2.85	3.05	2.95
e	-	-	0.65
L	0.40	0.80	0.60
a	0°	8°	4°
x	-	-	0.750
y	-	-	0.750
All Dimensions in mm			

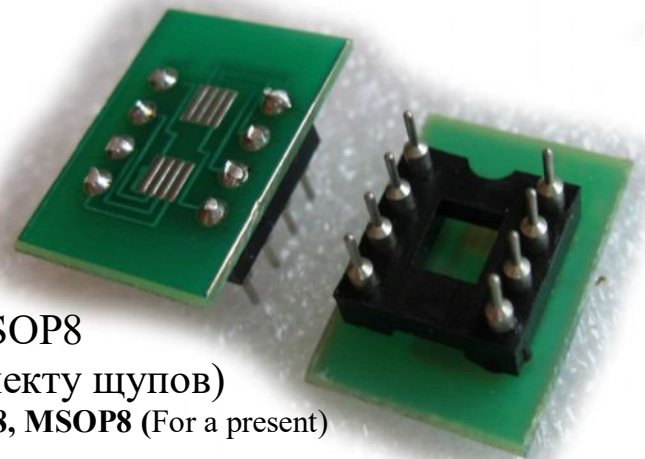
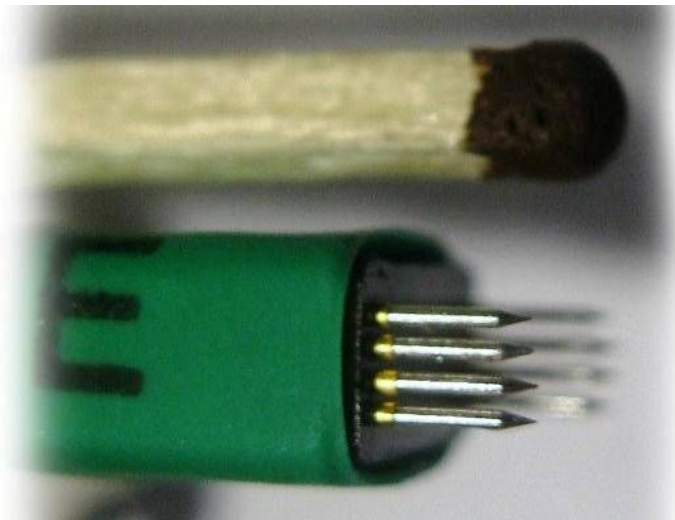

Адаптер /переходник/ DIP8-TSOP8, MSOP8
 (в подарок к комплекту щупов)
 Adapter DIP8-TSOP8, MSOP8 (For a present)

14. Щуп погопиновый SOT 23-6 93сXX, с DIP8 разъемом.
Pogo pin test probe SOT 23-6 93сXX, with DIP8 plugs.

30\$

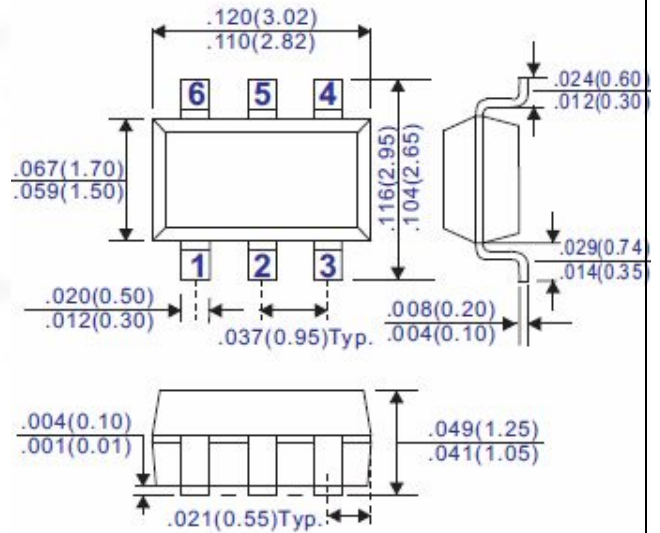
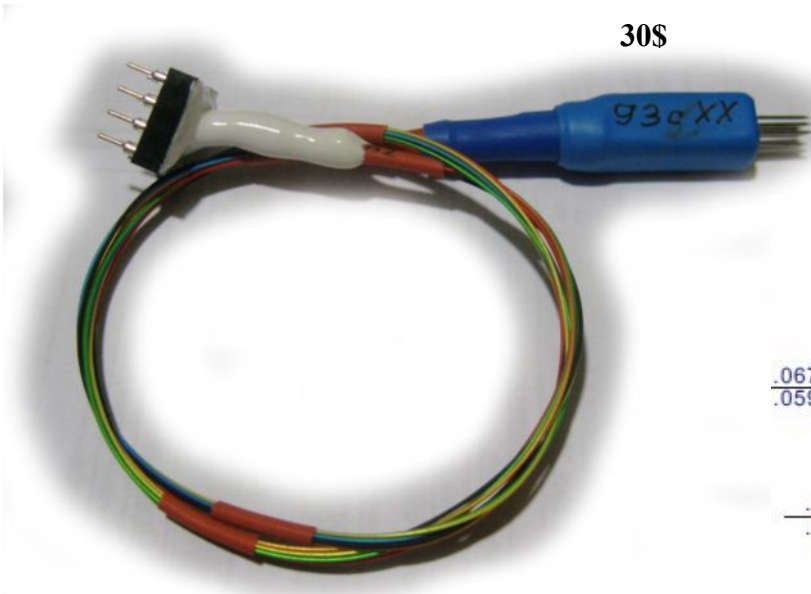

15. Щуп погопиновый SOT 23-5 24сXX, с DIP8 разъемом.
Pogo pin test probe SOT 23-5 24сXX, with DIP8 plugs.

30\$

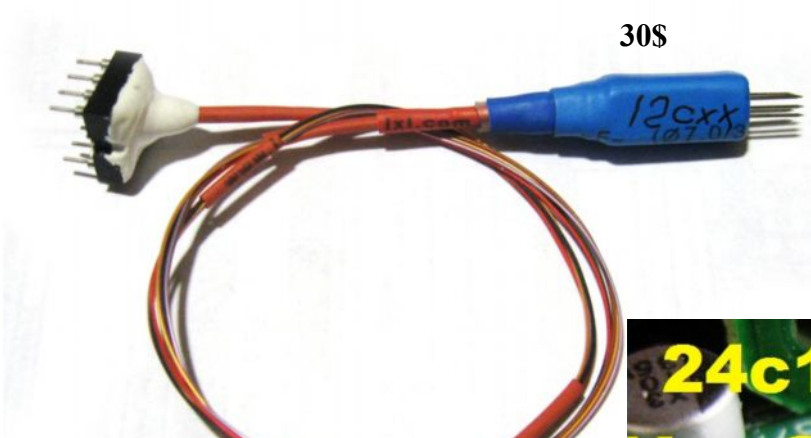

16. Щуп погопиновый soic8 для программатора X-Tool, CarProg
Pogo pin test probe soic8 for programming X-Tool, CarProg
30\$

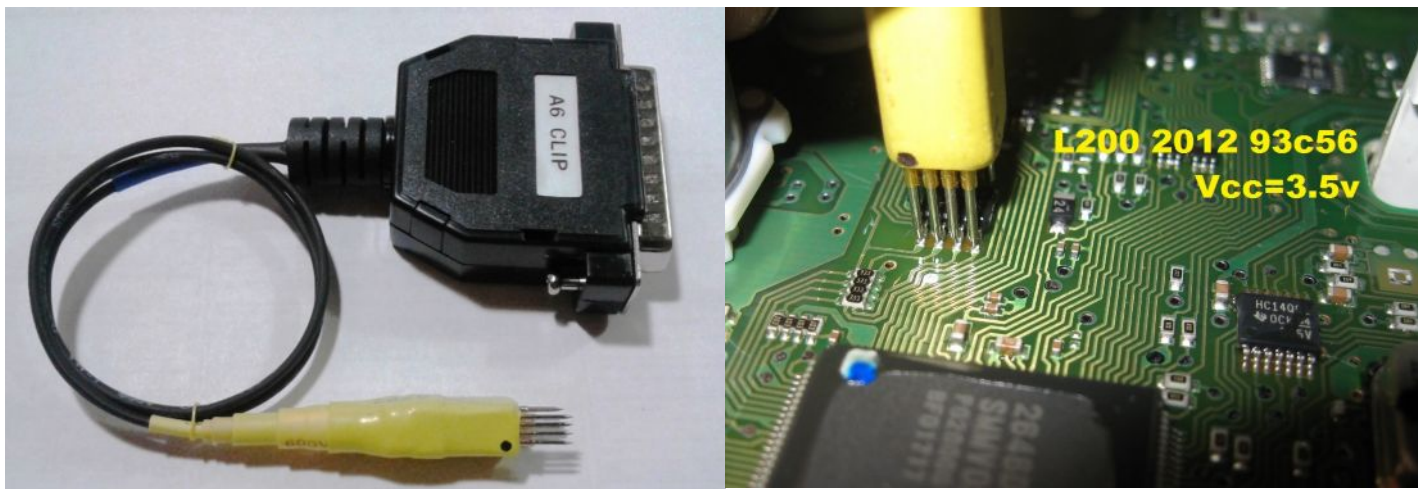

17. «Шапка» на 68HC05H12, Orang5, Omega, UPA USB.
25\$

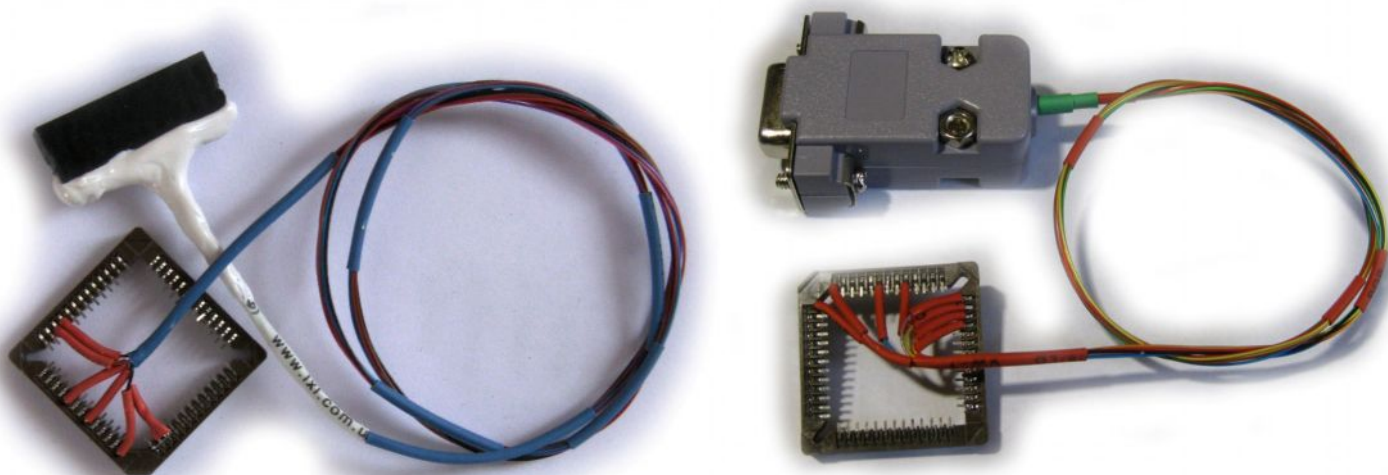

Car Electronics for archive

18. Щуп Daewoo Nexia PIC,- Orang 5, UPA USB
25\$

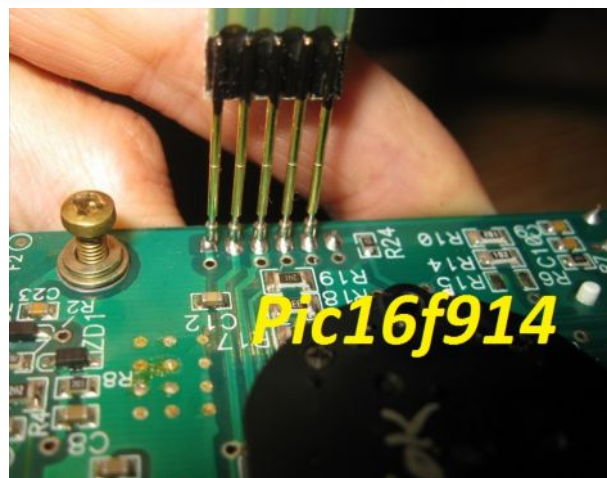
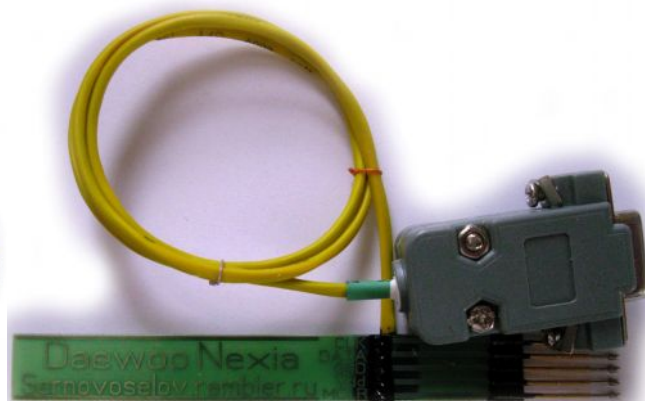

19. Щуп универсальный для панелей DENSO – 30\$



20. Эмулятор защелки автомобилей Mercedes
50\$

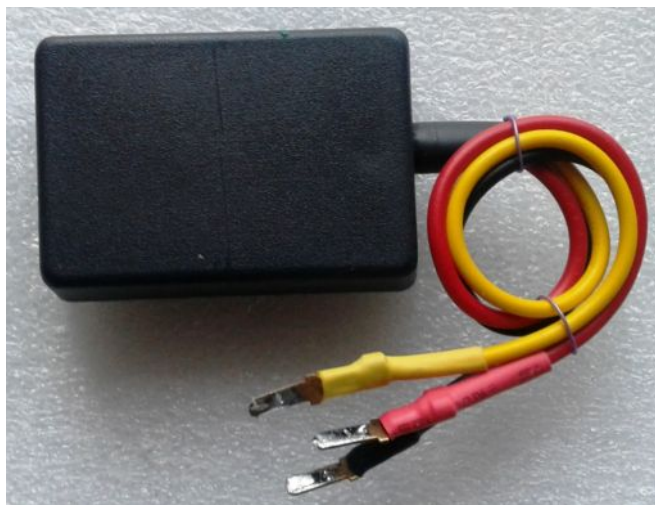

21. «Обманка» для панели автомобиля Geely-CK1, Geely Otaca на контролере ATMEGA8 – 40\$



Щупы могут использоваться другими программаторами.
Возможно также изготовление индивидуально под программатор.

При покупке более одной единицы скидка на последующие.
Оплату можно произвести банковским переводом, карта сбербанк РФ,
Приват 24, Яндекс деньги, PayPal

sernovoselov@rambler.ru
Skype sereginasveta